

# MANN®

# HOLZ

# MASCHINEN

ES **MANUAL DE INSTRUCCIONES**

**LIJADORA DE BANDA OSCILANTE**

FR **MODE D'EMPLOI**

**PONCEUSE A BANDE OSCILANTE**



## KOS 2510N

### **LIJADORA DE BANDA OSCILANTE PONCEUSE A BANDE OSCILANTE**



*¡Lea atentamente este manual antes de empezar a trabajar con la máquina!*



*LISEZ ATTENTIVEMENT CE MANUEL AVANT DE METTRE LA MACHINE EN MARCHÉ.*

HOLZMANN-MASCHINEN GmbH  
Marktplatz 4 | 4170 Haslach | AUSTRIA  
Gewerbepark 8 | 4707 Schlüsslberg | AUSTRIA  
Tel: +43 - 7289 / 71562-0 | Fax: +43 - 7289 / 71562-4  
Tel: +43 - 7248 / 61116-0 | Fax: +43 - 7248 / 61116-6  
info@holzmann-maschinen.at , www.holzmann-maschinen.at

Edition: 10.04.2014 – Revision 00 –CEC- ES/FR

<b>1</b>	<b>CONTENIDO / CONTENU</b>	<b>2</b>
<b>1</b>	<b>CONTENIDO / CONTENU</b>	<b>2</b>
<b>2</b>	<b>PREFACIO</b>	<b>5</b>
<b>3</b>	<b>SEÑALES DE SEGURIDAD / SIGNES DE SÉCURITÉ</b>	<b>6</b>
<b>4</b>	<b>CARACTERÍSTICAS TÉCNICAS</b>	<b>8</b>
	4.1 Controles y componentes .....	8
	4.2 Datos técnicos .....	8
<b>5</b>	<b>SEGURIDAD</b>	<b>9</b>
	5.1 Uso correcto .....	9
	5.2 Instrucciones generales de seguridad .....	10
	5.3 Riesgos residuales.....	12
<b>6</b>	<b>MONTAJE</b>	<b>13</b>
	6.1 Entrega de la máquina.....	13
	6.2 Actividades preparatorias.....	13
	6.2.1 El lugar de trabajo .....	13
	6.2.2 Transporte / Descarga de la máquina .....	13
	6.2.3 Preparación de la superficie.....	13
	6.3 Conexión eléctrica .....	14
	6.3.1 Enchufe 400V .....	14
<b>7</b>	<b>FUNCIONAMIENTO</b>	<b>15</b>
	7.1 Instrucciones de uso .....	15
	7.2 Funcionamiento.....	16
	7.2.1 Encendido/Apagado – Parada de emergencia.....	16
	7.2.2 Ajustes .....	16
	7.3 Consejos para lijado .....	19
	7.3.1 Lijado de superficies con la banda de lija .....	19
	7.3.2 Lijado de bordes con la banda de lija.....	19
	7.3.3 Lijado de piezas curvas.....	19
	7.3.4 Lijado final y en inglete .....	19
<b>8</b>	<b>MANTENIMIENTO</b>	<b>20</b>
	8.1 Plan de mantenimiento.....	20
	8.2 Almacenaje.....	20

8.3	Limpieza .....	21
8.4	Reciclaje .....	21
<b>9</b>	<b>SOLUCIÓN DE PROBLEMAS</b>	<b>22</b>
<b>10</b>	<b>PRÉFACE</b>	<b>23</b>
<b>11</b>	<b>CARACTERISTIQUES TECHNIQUES</b>	<b>24</b>
11.1	Contrôles et composants .....	24
11.2	Données techniques .....	24
<b>12</b>	<b>SÉCURITÉ</b>	<b>25</b>
12.1	Utilisation correcte .....	25
12.2	Instructions générales de sécurité .....	26
12.3	Risques résiduels .....	28
<b>13</b>	<b>MONTAGE</b>	<b>29</b>
13.1	Livraison de la machine .....	29
13.2	Préparation .....	29
13.2.1	Le lieu de travail .....	29
13.2.2	Transport / déchargement de la machine .....	29
13.2.3	Préparation des surfaces .....	29
13.3	Raccordement électrique .....	30
13.3.1	Fiche 400V .....	30
<b>14</b>	<b>FONCTIONNEMENT</b>	<b>31</b>
14.1	Instructions d'utilisation .....	31
14.2	Fonctionnement .....	32
14.2.1	Démarrage / Arrêt - Arrêt d'urgence .....	32
14.2.2	Réglages .....	32
14.3	Conseils pour le ponçage .....	35
14.3.1	Ponçage des surfaces avec la bande .....	35
14.3.2	Ponçage des bords avec la bande .....	35
14.3.3	Ponçage des pièces courbes .....	35
14.3.4	Ponçage de extrémités et onglets .....	35
<b>15</b>	<b>ENTRETIEN</b>	<b>36</b>
15.1	Plan de maintenance .....	36
15.2	Stockage .....	36
15.3	Nettoyage .....	37

---

15.4	Disposition .....	37
<b>16</b>	<b>DÉPANNAGE</b>	<b>38</b>
<b>17</b>	<b>DESPIECE / VUE ÉCLATÉE</b>	<b>39</b>
17.1	Pedido de repuestos / Commande des pièces détachées .....	39
17.2	Despiece / Vue éclatée.....	40
17.3	Lista de piezas / Liste vue éclatée .....	41
<b>18</b>	<b>CERTIFICADO DE CONFORMIDAD/CERTIFICAT DE CONFORMITÉ</b>	<b>43</b>
<b>19</b>	<b>GARANTÍA Y SERVICIO</b>	<b>44</b>
<b>20</b>	<b>GARANTIE ET SERVICE</b>	<b>45</b>
<b>21</b>	<b>FORMULARIO DE SUGERENCIAS/ FORMULAIRE DE SUGÉRENCES</b>	<b>46</b>

## 2 PREFACIO

### Estimado Cliente,

Este manual contiene informaciones e instrucciones importantes para el uso correcto e instalación de la máquina KOS 2510N.

Siguiendo el nombre comercial habitual del dispositivo en este manual de instrucciones se sustituye por el término "máquina" (ver portada).



Este manual es parte de la máquina y no debe ser guardado aparte de la máquina. Resérvelo para futuras consultas y si otras personas también usan la máquina, también deben ser informadas!

### **¡Lea atentamente y cumpla las instrucciones de seguridad!**

Conozca los controles de la máquina y su manejo. Antes de usar por primera vez esta máquina, lea el manual con atención! Leer el manual, facilita el uso correcto de la máquina y previene las equivocaciones y daños en la máquina y en la salud del usuario.

¡Las especificaciones técnicas pueden cambiar sin previo aviso!

Debido a los constantes avances en el diseño y construcción del producto, las ilustraciones y el contenido pueden ser algo diferentes. Sin embargo, si Usted descubre algún error, le rogamos nos informe usando el formulario de sugerencias.

**Por favor, compruebe el contenido del producto inmediatamente después de la recepción por cualquier daño eventual de transporte o falta de piezas. Las reclamaciones de daños de transporte o falta de piezas se deben hacer inmediatamente después de la recepción inicial de la máquina y desembalaje, antes de poner la máquina en funcionamiento. Por favor, tenga en cuenta que las reclamaciones posteriores Holzmänn Maschinen no los puede aceptar.**

## Copyright

© 2014

Este documento está protegido por la ley internacional de derecho del autor. Cualquier duplicación, traducción o uso de las ilustraciones sin autorización de este manual, serán perseguidas por la ley – tribunal de jurisdicción de A-4020 Linz o el tribunal competente para 4170 Haslach, Austria.

## Contacto de Atención al Cliente

### **HOLZMANN MASCHINEN GmbH**

A-4170 Haslach, Marktplatz 4

Tel +43 7289 71562 - 0

Fax +43 7289 71562 - 4

**info@holzmann-maschinen.at**

### 3 SEÑALES DE SEGURIDAD / SIGNES DE SÉCURITÉ

**ES** SEÑALES DE SEGURIDAD  
DEFINICIÓN DE SÍMBOLOS

**FR** SIGNALISATION DE SÉCURITÉ  
DÉFINITION DES SYMBOLES



**ES** **¡ATENCIÓN!** Ignorar las señales de seguridad y advertencias indicadas en la máquina, así como ignorar las instrucciones de seguridad y el manual de instrucciones, pueden causar lesiones graves e incluso conducir a la muerte.



**FR** **ATTENTION!** L'ignorance de la signalisation de sécurité et les avertissements sur la machine et les consignes de sécurité et ignorer les instructions, peut causer des blessures graves et même entraîner la mort.



**ES** **¡LEA EL MANUAL!** Lea el manual de uso y mantenimiento cuidadosamente y familiarícese con los controles con el fin de utilizar la máquina correctamente, para evitar lesiones y defectos de la máquina.

**FR** **LIRE LE MANUEL!** Lire le manuel d'utilisateur et de maintenance avec soin et vous familiariser avec les contrôles en vue d'utiliser la machine correctement et pour éviter les blessures et les défauts de l'appareil.



**ES** **CONFORME-CE** - Este producto cumple con las Directivas CE.

**FR** **CE-CONFORME** - Ce produit est conforme aux Directives CE.



**ES** **Notas generales**

**FR** **Note générale**



**ES** **¡Use equipos de protección!**

**FR** **Porter l'équipement de protection!**



**ES** **¡Sólo personal cualificado!**

**FR** **Seul le personnel qualifié!**



**ES** **¡Riesgo de descarga eléctrica!**

**FR** **Risque de choc électrique!**



ES **¡Uso prohibido llevando joyas!**  
FR **Usage interdit portant des bijoux!**



ES **¡Uso prohibido llevando corbata!**  
FR **Usage interdit portant de cravate!**



ES **¡Uso prohibido con el pelo largo suelto!**  
FR **Usage interdite avec des cheveux longs lâches!**



ES **¡Apague y desconecte la máquina antes de hacer mantenimiento o pausa!**  
FR **Éteignez et débranchez la machine avant l'entretien ou de pause !**



ES **¡Cuidado con las piezas giratorias!**  
FR **Méfiez-vous des pièces en rotation!**



ES **¡Proteger de la humedad!**  
FR **Protéger de l'humidité!**



ES **¡Mantenga una distancia segura!**  
FR **Gardez une distance de sécurité!**



ES **¡Atención por objetos que pueden ser lanzados!**  
FR **Attention pour objets qui peuvent être jetés!**

## 4 CARACTERÍSTICAS TÉCNICAS

### 4.1 Controles y componentes

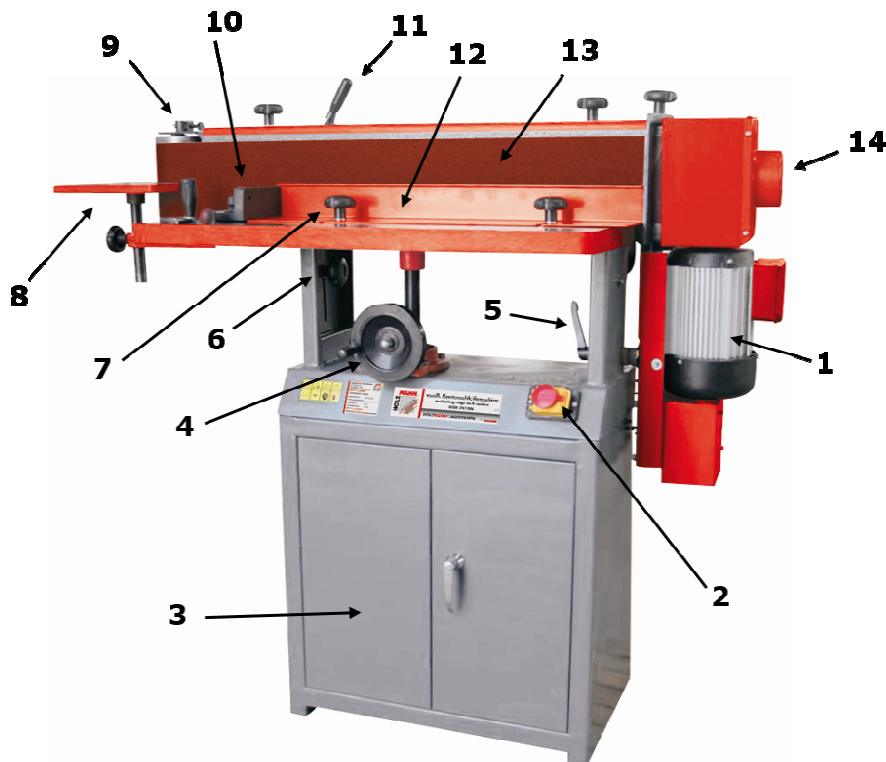

Nº.	Descripción	Nº.	Descripción
1	Motor	8	Mesa de trabajo de lijado de contorno
2	Interruptor ON/OFF con parada de emergencia	9	Tornillo de ajuste de la banda
3	Base con armario para herramientas	10	Guía de ángulos
4	Volante de ajuste de altura de la mesa	11	Palanca tensor de la banda
5	Palanca de ajuste de ángulo de la unidad de lijado	12	Guía
6	Tornillo de fijación de ajuste de altura de la mesa	13	Banda de lija
7	Tornillo tope de la guía	14	Boca de aspiración

### 4.2 Datos técnicos

Descripción	KOS 2510N	Descripción	KOS 2510N
Potencia del motor	1,5kW	Inclinación de la unidad de lijado	0°-90°
Voltaje	230V /400V / 50Hz	Inclinación de la guía de ángulos	0°-45°
Velocidad de la banda	16m/s	Peso	148kg
Banda de lija (LxA)	2315x152mm	Medidas de la mesa	850x300mm
Boca de aspiración	100mm	Medidas de la mesa de contorno	300x250mm
Presión sonora L <sub>PA</sub>	91dB(A)/K:3dB(A)	Nivel de potencia acústica L <sub>PA</sub>	80dB(A)/K:3dB(A)

## 5 SEGURIDAD

### 5.1 Uso correcto

La máquina debe estar en buenas condiciones de trabajo y con todas las protecciones de seguridad proporcionadas a la compra de la misma. ¡Los defectos que puedan afectar a la seguridad deben ser eliminados inmediatamente!

El uso de la máquina sin los dispositivos de protección, así como la retirada de cualquier parte de esos dispositivos, ¡está prohibido!

La máquina está diseñada para las siguientes actividades:

Para el lijado de madera y de materiales similares a la madera.

**Por un uso diferente o adicional y como resultado daños materiales o lesiones, HOLZMANN MASCHINEN no se hará responsable y no aceptará ninguna garantía.**

	<b>ATENCIÓN</b>
	<ul style="list-style-type: none"><li>▪ <b>¡Use sólo lijas adecuadas para la máquina!</b></li><li>▪ <b>¡Nunca use lijas defectuosas!</b></li><li>▪ <b>¡Nunca use la máquina con las protecciones defectuosas o sin estar montadas en la máquina!</b></li></ul> <p style="text-align: center;"><b>¡ALTO RIESGO DE LESIONES!</b></p>

### Condiciones de trabajo

La máquina está prevista para trabajar en las siguientes condiciones ambientales:

Humedad                                      máx. 70%

Temperatura                                      de +5°C a +40°C

La máquina no está diseñada para funcionar en condiciones explosivas.

### Uso prohibido

- Nunca use la máquina fuera de los límites especificados en este manual.
- El uso de la máquina sin los dispositivos de seguridad está prohibido.
- El desmantelamiento o la desactivación de los dispositivos de seguridad están prohibidos.
- Está prohibido el uso de la máquina con materiales que no se mencionan explícitamente en este manual.
- No está permitido el uso de herramientas que no son adecuados para su uso con la máquina.
- Cualquier cambio en el diseño de la máquina es inadmisibles.
- El uso de la máquina de forma o para fines que no son 100% equivalentes con las instrucciones de este manual, están prohibidos.
- ¡Nunca deje la máquina sin vigilancia, sobre todo cuando hay niños cerca!

## 5.2 Instrucciones generales de seguridad

**¡Las señales o pegatinas de advertencia si sufren desgaste o se quitan han de ser inmediatamente renovadas!**

**¡Las leyes y normativas locales aplicables pueden restringir la edad del operador y limitar el uso de esta máquina!**

Para evitar un mal funcionamiento, daño o lesión física debe tener en cuenta:



- **¡Mantenga el área de trabajo y el suelo alrededor de la máquina limpia y libre de aceite, grasa y material sobrante!**
- **¡Tenga el área de trabajo bien iluminada!**
- **¡Trabajar en lugares bien ventilados!**
- **¡No sobrecargue la máquina!**
- **Tenga cuidado de mantener una postura segura en cada momento.**
- **Mantenga sus manos alejadas de los abrasivos en funcionamiento.**
- **¡Está prohibido trabajar con la máquina en caso de cansancio, falta de concentración o bajo la influencia de drogas, alcohol o medicamentos!**



- **La máquina sólo debe ser utilizado por una sola persona.**
- **La máquina sólo debe ser utilizado por personal cualificado.**
- **¡Personas no autorizadas, especialmente los niños, se deben mantener alejados de la máquina!**
- **Asegúrese de que no hay otras personas en la zona de peligro (distancia mínima: 2 m).**



- **Cuando trabaje con la máquina no lleve ropa suelta, el pelo largo suelto o joyas tales como collares etc.**
- **¡Los objetos sueltos pueden engancharse a las partes móviles de la máquina y causar serios daños!**



- **Utilice equipos de protección. Utilice gafas de seguridad. ¡Use una máscara contra el polvo si las operaciones producen polvo!**
- **¡Cuando trabaje con la máquina NO usar guantes protectores!**



- **Nunca deje la máquina desatendida mientras trabaje. ¡Desconecte la máquina y espere hasta que se pare antes de dejar el puesto de trabajo!**
- **¡Antes de realizar cualquier trabajo de mantenimiento o ajuste, la máquina debe estar desconectada de la fuente de alimentación!**
- **Asegúrese de que la máquina está apagada antes de conectarla a la fuente de alimentación.**
- **No utilice nunca la máquina con un interruptor defectuoso.**



- El enchufe de una herramienta eléctrica debe corresponder estrictamente a la toma de corriente. No utilice adaptadores junto con herramientas eléctricas conectadas a tierra.
- ¡Siempre que trabaja con una máquina eléctrica, se recomienda precaución! Existe el riesgo de descarga eléctrica, incendio, cortes.
- Proteja la máquina de la humedad (¡causa cortocircuitos!).
- Para uso exterior, sólo con cable de extensión apropiado para su uso al aire libre.
- No utilice nunca herramientas eléctricas y máquinas en las proximidades de líquidos y gases inflamables (¡peligro de explosión!).
- Compruebe el cable de conexión regularmente para detectar posibles daños.
- ¡Nunca use el cable para mover la máquina!
- Proteja el cable del calor, aceite y bordes afilados.
- Evite el contacto con componentes eléctricos.



- Retire de la máquina todas las herramientas, llaves de ajuste antes de encender la máquina.
- Siempre sujete firmemente la pieza de trabajo para que no se pueda escapar.
- Si la pieza de trabajo se mueve por la rotación del lijado, puede causar lesiones graves en las manos por los bordes afilados.
- Guarde la máquina fuera del alcance de los niños.



## NOTA

### Qué hacer en caso de emergencia

Un botiquín de primeros auxilios de acuerdo con DIN 13164 siempre debe estar fácilmente disponible por un posible accidente. Compruebe las medidas de primeros auxilios necesarios correspondientes a la lesión. Cuando llame para pedir ayuda, proporcione la siguiente información:

1. Sitio del accidente	2. Tipo de accidente
3. Número de heridos	4. Tipo de lesión

### 5.3 Riesgos residuales

	<b>ATENCIÓN</b>
	<p><b>Es importante tener en cuenta que cada máquina tiene riesgos residuales.</b></p> <p><b>Durante la realización de cualquier tipo de trabajo (incluso el más simple) hay que tener extrema precaución. ¡El trabajo seguro depende de usted!</b></p>

Aun cumpliendo todas las normas de seguridad e instrucciones de uso, hay que considerar los siguientes riesgos residuales:

- Riesgo de lesiones en las manos / dedos por la herramienta en rotación durante la operación.
- Peligro de lesiones por los bordes afilados de la pieza de trabajo, especialmente si la pieza de trabajo no está bien fijada con una herramienta/dispositivo adecuado.
- Riesgo de lesiones: el cabello y la ropa suelta, etc. pueden ser capturados por las partes giratorias. Las normas de seguridad deben ser observadas con respecto a la ropa.
- Riesgo de lesiones debido al contacto con componentes eléctricos.
- Riesgo de lesión por rotura o agrietamiento del abrasivo.
- Peligro de lesiones debido a las emisiones de polvo, de piezas tratadas con agentes nocivos.
- Riesgo de lesiones en los ojos por partículas que vuelan, incluso con gafas.
- Daños en los oídos si no se tomaron medidas de protección por el usuario.
- ¡Peligro de lesiones por contragolpe! La pieza de trabajo puede ser lanzada por la banda de lija contra el operador.

Estos riesgos pueden ser minimizados si todas las normas de seguridad se aplican, la máquina cuenta con los servicios y el mantenimiento adecuado y el equipo es operado por personal capacitado.

¡A pesar de todos los dispositivos de seguridad, su cualificación técnica para manejar una máquina como la KOS2510N y mantener el sentido común son los factores de seguridad más importantes!

	<b>ATENCIÓN</b>
	<p><b>Esta herramienta eléctrica produce un campo electromagnético durante el funcionamiento. Este campo puede interferir con implantes médicos activos o pasivos en determinadas circunstancias. ¡Para reducir el riesgo de muerte o lesiones graves, le recomendamos a las personas con implantes médicos consultar a su médico, y el fabricante del implante médico, antes de usar la máquina!</b></p>

## 6 MONTAJE

### 6.1 Entrega de la máquina

Después de la recepción de la máquina, compruebe si todas las partes están en orden (véase también la sección 4.1). Notifique cualquier daño o piezas que falten de inmediato a su distribuidor o al transportista. Los daños visibles también deben ser registrados en el albarán de entrega sin demora, de acuerdo con las disposiciones de la garantía, de lo contrario la mercancía se aceptará como entregada correctamente.

### 6.2 Actividades preparatorias

#### 6.2.1 El lugar de trabajo

Seleccione un lugar adecuado para la máquina.  
Observar los requisitos de seguridad, así como las dimensiones de la máquina.  
El lugar seleccionado debe asegurar una conexión adecuada a la red eléctrica.

#### 6.2.2 Transporte / Descarga de la máquina

Levantamiento del embalaje para el montaje y el posicionamiento en el lugar de trabajo:  
¡Solo mediante un dispositivo de elevación adecuado!



### ATENCIÓN

**El alzamiento y transporte de la máquina solo puede ser realizado por personal cualificado y con un equipo adecuado.**

Tenga en cuenta que los posibles dispositivos de elevación utilizados (grúa, carretilla elevadora, correas, etc.) deben estar en perfectas condiciones.  
Para mover la máquina en el embalaje, una transpaleta o una carretilla elevadora puede ser utilizado.

#### 6.2.3 Preparación de la superficie

Las partes de la máquina que no están pintadas llevan una capa de aceite ultra-fino aplicada en la fábrica. Límpielas antes de utilizar la máquina, utilizando algún disolvente habitual que no sea nitro disolvente o similar, y en ningún caso utilice agua.

### AVISO

**¡El uso de disolventes de pintura, gasolina, productos químicos corrosivos o abrasivos pueden dañar a la superficie de la máquina!**

Por lo tanto:

Durante la limpieza, utilice solamente un limpiador suave.

## 6.3 Conexión eléctrica



### ⚠ ATENCIÓN

**Cuando se trabaja sin una conexión a toma tierra:  
¡Posibles lesiones graves por mal funcionamiento debido a descargas eléctricas!**

Por lo tanto: la máquina debe de tener una conexión a toma tierra.

Las siguientes instrucciones están dirigidas a un electricista calificado. ¡La conexión de la máquina se realiza exclusivamente por un electricista calificado!

1. ¡La conexión eléctrica de la máquina está preparada para trabajar con una toma de tierra!
2. El cable de tierra se distingue por su color verde-amarillo.
3. La red de alimentación debe estar protegida por 16A.
4. Compruebe si la tensión de red coincide con los requisitos de la máquina.
5. Compruebe después de la conexión eléctrica, la dirección de giro de la banda abrasiva.
6. Cuando la máquina está funcionando en dirección equivocada, dos de las fases están cambiadas.
7. ¡En el caso de reparación o sustitución el cable a tierra no puede ser conectado a una toma de corriente activa!
8. Asegúrese de que el cable de extensión está en buenas condiciones y apto para la transmisión de energía. Un cable inferior reduce la transferencia de la energía y se calienta considerablemente.
9. ¡Un cable dañado debe ser reemplazado de inmediato!



### NOTA

**El funcionamiento se permite sólo con un disyuntor diferencial (RCD con una corriente máxima de fallo de 30 mA).**



### 6.3.1 Enchufe 400V

De 5 hilos: con conductor neutro

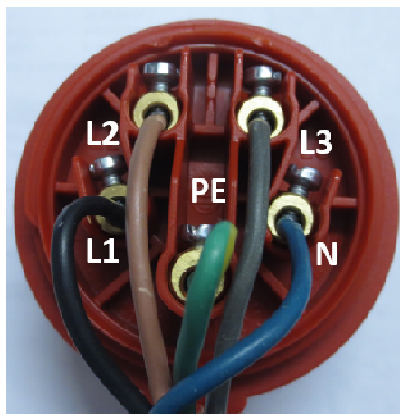

De 4 hilos: sin conductor neutro

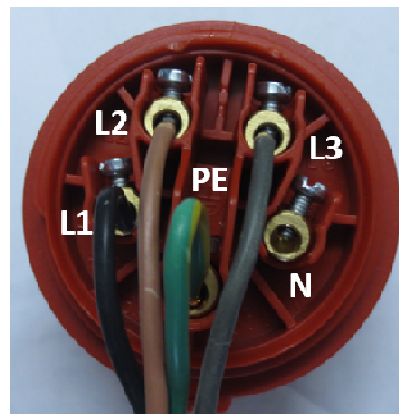



## 7 FUNCIONAMIENTO

### 7.1 Instrucciones de uso

Use la máquina sólo en perfecto estado. Antes de cada uso, inspeccione visualmente la máquina. El equipo de seguridad, el cableado eléctrico y los controles deben ser revisados cuidadosamente. Revise las conexiones de tornillos por daños y para comprobar si están bien apretados.

	<p><b>ADVERTENCIA</b></p> <p><b>¡Realizar todos los ajustes de la máquina, con la máquina desconectada de la fuente de alimentación!</b></p>	
---	--	---

	<p><b>ATENCIÓN</b></p> <p><b>Tenga en cuenta las siguientes instrucciones de uso para que su trabajo pueda ser realizado de manera segura y tenga el éxito esperado.</b></p>
---	--



	<p><b>NOTA</b></p> <p><b>Comprobaciones antes de comenzar el trabajo:</b></p> <ul style="list-style-type: none"> <li>• Todos los cables y conectores.</li> <li>• El funcionamiento libre y central de la banda de lija.</li> </ul> <p><b>La operación de lijado:</b></p> <ul style="list-style-type: none"> <li>• Use siempre bandas de lija adecuadas y en perfecto estado. Sólo use lijas en buenas condiciones (icambie las lijas usadas inmediatamente!), porque sólo así puede tener un buen resultado de lijado.</li> <li>• Presione el material, no muy fuerte contra la lija.</li> <li>• ¡La máquina no tiene ninguna posibilidad de fijación de la pieza, por lo que es importante que toda la superficie posible de la pieza de trabajo se mantenga firmemente en la mesa de trabajo!</li> <li>• Quite las virutas y partes de la pieza sólo cuando la máquina está parada.</li> <li>• Trabaje sólo piezas de trabajo que se apoyan firmemente en la mesa.</li> <li>• ¡Antes del procesamiento quite los clavos y otros cuerpos extraños de la pieza de trabajo!</li> </ul>
--	---

## 7.2 Funcionamiento

### 7.2.1 Encendido/Apagado – Parada de emergencia

- Para encender la máquina, abra la cubierta del interruptor y pulsar durante 1 segundo el botón verde ("I").  
Cuando está encendida, la tapa del interruptor de la máquina debe estar siempre cerrada.
- Para apagar, pulse el interruptor rojo ("O").  
¡La máquina sigue girando! Quédese al lado de la máquina hasta que se detenga completamente (no detener la banda de lijado a mano!).
- En casos de emergencia, simplemente pulsar el gran botón rojo. Para desactivar la parada de emergencia, empuje el botón rojo hacia arriba.

### 7.2.2 Ajustes

<p>La unidad de lijado se ajusta a 90°, y la mesa se fija en la posición más baja:</p>	
<p>La unidad de lijado se ajusta a 90 °, y la mesa se fija en la posición más alta. Este ajuste es mejor para la utilización de la banda de lijado y evita quemar el punto de lijado:</p>	

La unidad de lijado se ajusta a 90°.  
Con este ajuste, siempre apoye la pieza de trabajo contra el tope:





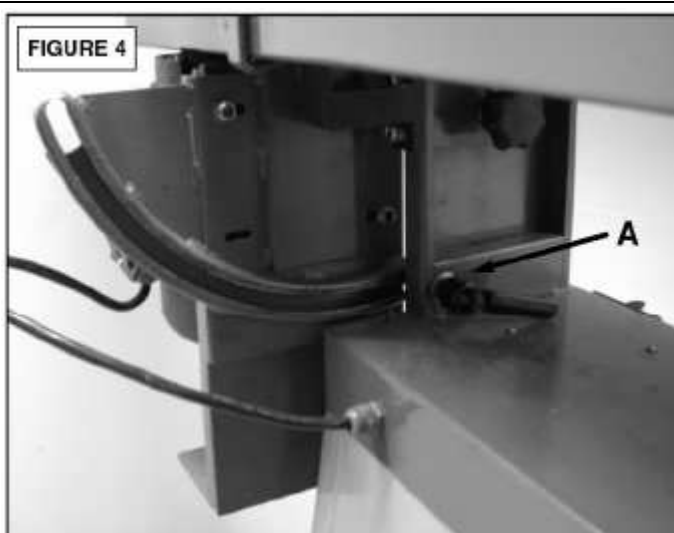

Para inclinar la unidad de lijado, afloje la palanca de fijación (A), mover la unidad de lijado en la posición deseada y fijarlo con la palanca de fijación de nuevo:



Para lijado en inglete, use el transportador de ángulos.  
Ajustable de 0° a 45°:

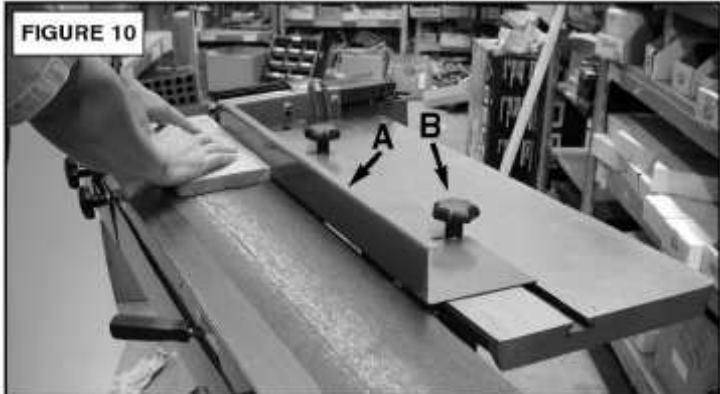
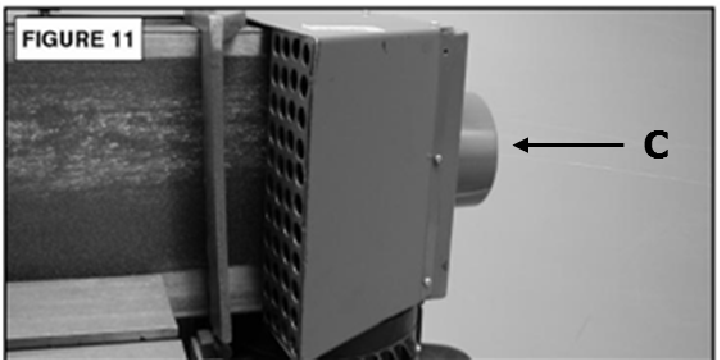

<p>Para cambiar la banda liberar la palanca de tensión de la banda de lija y cambiar la banda de lija. Luego tensar la banda de lijar de nuevo con la palanca de tensión. Compruebe siempre antes de encender, si la palanca de tensión de la banda de lija esté tensada:</p>	<p><b>FIGURE 6</b></p> 
<p>La banda se puede ajustar con el tornillo de ajuste. Compruebe con la mano que la banda de lija se mueve centrado en la máquina:</p>	<p><b>FIGURE 7</b></p> 
<p>Lijado curvo en la polea:</p>	<p><b>FIGURE 8</b></p> 
<p>Lijado curvo con la mesa de trabajo para piezas curvas:</p>	<p><b>FIGURE 9</b></p> 

<p>Para lijar superficies utilice siempre el tope (A). Para ajustar el tope, suelte los tornillos de bloqueo (B) ajuste el tope y fijar de nuevo los tornillos de bloqueo:</p>	
<p>Boca de aspiración (C) Ø 100mm:</p>	

## 7.3 Consejos para lijado

### 7.3.1 Lijado de superficies con la banda de lija

Para lijado de superficies presione la pieza suavemente con ambas manos contra la banda de lija y el tope seguridad. Con el fin de lograr un mejor resultado de lijado, puede mover la pieza de trabajo con suavidad hacia atrás y adelante.

### 7.3.2 Lijado de bordes con la banda de lija

Para lijado de bordes ajustar la unidad de lijado en posición vertical. Sostenga la pieza de trabajo firmemente con ambas manos y empuje suavemente contra la banda abrasiva. Mueva la pieza suavemente hacia atrás y hacia adelante.



### 7.3.3 Lijado de piezas curvas

Para lijado de piezas curvas sostener la pieza de trabajo firmemente con ambas manos y ejercer una ligera presión sobre la banda de lija. Para el lijado de piezas curvas por el interior, use el rodillo deflector frontal y la mesa de trabajo para el lijado de piezas curvas (contorno).

### 7.3.4 Lijado final y en inglete

Para lijar una pieza final y en inglete utilizar la guía de inglete.

## 8 MANTENIMIENTO

	<b>ATENCIÓN</b>	
	<p><b>¡Desconecte la máquina de la red eléctrica antes de hacer cualquier trabajo de mantenimiento!</b></p> <p><b>¡Evitará posibles daños materiales y lesiones graves por una posible activación accidental de la máquina!</b></p>	

La máquina es de bajo mantenimiento y contiene sólo unas pocas partes, que deben someterse a mantenimiento.

Cualquier avería o defecto que pueda afectar la seguridad de la máquina, debe ser eliminado inmediatamente.

<b>NOTA</b>
<p>Sólo un equipo de mantenimiento adecuado y bien cuidado puede ser una herramienta satisfactoria. Deficiencias en el mantenimiento y la falta de mantenimiento, pueden provocar accidentes y lesiones graves.</p> <p>¡Las actividades de reparación sólo pueden ser realizadas por personal cualificado!</p> <p><b>¡El uso incorrecto puede dañar la máquina o poner en peligro su seguridad!</b></p>

Compruebe con regularidad que todas las señales de advertencia y de seguridad están disponibles y correctamente legibles en la máquina.

¡Compruebe el perfecto estado de los dispositivos de seguridad antes de cada uso!

Cuando almacene la máquina no debe ser almacenada en un ambiente húmedo y debe estar protegida contra la influencia de las condiciones meteorológicas.

Antes del primer uso, y luego cada 100 horas de trabajo (si es necesario, antes limpie con un cepillo las virutas y polvo) lubricar con una fina capa de aceite o grasa lubricante todas las partes móviles.

### 8.1 Plan de mantenimiento

**Después de cada operación:** limpie la máquina de las virutas y el polvo de lijado.  
**Después de 10 horas de funcionamiento:** comprobar las conexiones de los tornillos y apretar si es necesario.

### 8.2 Almacenaje

- Afloje la tensión de la banda de lija.
- Guarde la máquina en un lugar seco, bien ventilado.

### 8.3 Limpieza

Después de cada turno de trabajo, la máquina y todas sus piezas se limpian a fondo del polvo y las virutas.



#### NOTA

**¡El uso de disolventes, productos químicos o abrasivos pueden dañar la máquina!**

Por lo tanto:

¡Durante la limpieza, utilice solamente agua, o si es necesario, un detergente suave!

Impregne las superficies sin pintar con algún aceite de anticorrosión.

### 8.4 Reciclaje

No se deshaga de su máquina en la basura. Comuníquese con las autoridades locales para obtener información sobre las opciones de eliminación disponibles.

Cuando usted compra en su distribuidor una nueva máquina o dispositivo equivalente, el distribuidor está obligado a reciclar su antigua máquina de modo profesional.



## 9 SOLUCIÓN DE PROBLEMAS

**¡Antes de comenzar a trabajar en la eliminación de defectos, desconecte la máquina de la fuente de alimentación!**

Problema	Posible causa	Solución
<b>La máquina se para o no se enciende</b>	<ul style="list-style-type: none"> <li>▪ Interruptor ON / OFF está defectuoso</li> <li>▪ La máquina no está conectada</li> <li>▪ Sobrecarga</li> <li>▪ El fusible o el contactor roto</li> <li>▪ El cable está dañado</li> </ul>	<ul style="list-style-type: none"> <li>▪ Revise el interruptor</li> <li>▪ Revise todas las conexiones eléctricas</li> <li>▪ Apague el motor y deje que se enfríe</li> <li>▪ Cambie el fusible, activar el contactor</li> <li>▪ Reemplace el cable</li> </ul>
<b>Máquina se ralentiza mientras trabaja</b>	<ul style="list-style-type: none"> <li>▪ Puede estar ejecutando una presión excesiva</li> </ul>	<ul style="list-style-type: none"> <li>▪ Ejercer una menor presión sobre la pieza de trabajo</li> </ul>
<b>Lijado malo</b>	<ul style="list-style-type: none"> <li>▪ Abrasivo de grano demasiado grueso</li> </ul>	<ul style="list-style-type: none"> <li>▪ Use grano más fino</li> </ul>
<b>Desgaste del abrasivo demasiado rápido</b>	<ul style="list-style-type: none"> <li>▪ Abrasivo de grano fino</li> </ul>	<ul style="list-style-type: none"> <li>▪ Use grano más grueso</li> </ul>
<b>Lijado de ángulo incorrecto</b>	<ul style="list-style-type: none"> <li>▪ Ajuste del ángulo a la mesa o tope incorrecto</li> </ul>	<ul style="list-style-type: none"> <li>▪ Compruebe el ángulo y reajustar si es necesario</li> </ul>
<b>Disco gira visiblemente descentrado</b>	<ul style="list-style-type: none"> <li>▪ Disco montado de forma excéntrico</li> </ul>	<ul style="list-style-type: none"> <li>▪ Montar el disco bien centrado</li> </ul>
<b>La banda de lija se sale del rodillo-guía</b>	<ul style="list-style-type: none"> <li>▪ Banda de lija mal instalada</li> </ul>	<ul style="list-style-type: none"> <li>▪ Alinee la banda al centro</li> </ul>
<b>La pieza de trabajo sufre quemaduras durante la operación</b>	<ul style="list-style-type: none"> <li>▪ La lija está sucia con lubricante.</li> <li>▪ Presión excesiva en la pieza</li> </ul>	<ul style="list-style-type: none"> <li>▪ Cambie la lija</li> <li>▪ Reducir la presión</li> </ul>

**MUCHOS ERRORES SE PUEDEN EVITAR SI LA CONEXIÓN A LA RED ELÉCTRICA DE LA MÁQUINA LO REALIZA UN TÉCNICO CUALIFICADO.**



### NOTA

**En todos los casos que deba hacer una reparación en la máquina, pero no tiene los conocimientos necesarios, por favor, lléve la máquina a reparar a un servicio técnico.**

## 10 PRÉFACE

### Cher client,

Ce manuel contient informations importantes pour la correcte utilisation de la ponceuse de bande oscillante KOS2510N.

Après la désignation commerciale normale de l'équipement dans ce manuel est remplacé par le terme «machine» (voir la page couverture).



Ce manuel doit être soigneusement gardé avec la machine. Ayez le toujours disponible pour pouvoir le consulter!

### **Lire attentivement et suivez les instructions de sécurité!**

Soyez connaissant des contrôles de la machine et de son utilisation. Lire le manuel facilite la correcte utilisation de la machine et évite les erreurs et les dommages sur la machine et sois même.

Les caractéristiques techniques peuvent varier sans avis préalable!

Grâce aux progrès constants dans la conception et la construction des produits, les illustrations et le contenu peuvent être un peu différente. Cependant, si vous découvrez des erreurs, s'il vous plaît nous informer en utilisant le formulaire de commentaires.

**S'il vous plaît vérifier le contenu du produit immédiatement après réception pour quelque éventuelle dommages de transport ou de pièces manquantes. Les réclamations pour dommages de transport ou de pièces manquantes doivent être faites immédiatement après la réception initiale et le déballage de la machine, avant de mettre la machine en fonctionnement. S'il vous plaît noter que les demandes ne peuvent être acceptées plus tard.**

### Copyright

© 2014

Ce document est protégé par le droit international des droits d'auteur. Toute reproduction, traduction ou utilisation des illustrations de ce manuel sans autorisation seront poursuivis par la loi - Cour de A-4020 Linz ou la juridiction compétente pour 4170 Haslach en Autriche.

### Contact service après-vente

**HOLZMANN MASCHINEN GmbH**

A-4170 Haslach, Marktplatz 4

Tel +43 7289 71562 - 0

Fax +43 7289 71562 - 4

**info@holzmann-maschinen.at**

## 11 CARACTERISTIQUES TECHNIQUES

### 11.1 Contrôles et composants

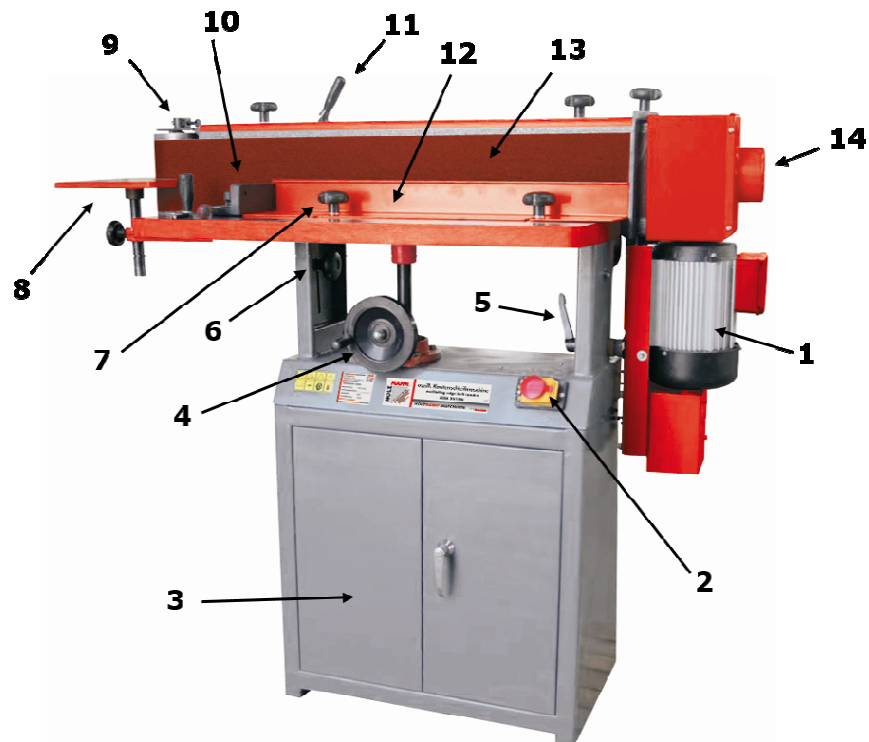

N°.	Description	N°.	Description
1	Moteur	8	Table de ponçage des pièces curbes
2	Interrupteur marche-arrêt avec arrêt d'urgence	9	Vis de réglage de la bande
3	Base avec armoire à outils	10	Guide d'onglets
4	Volant de réglage en hauteur de la table	11	Levier tension de la bande
5	Levier de réglage d'angle de l'unité de ponçage	12	Guide
6	Vis de fixation de réglage en hauteur de la table	13	Bande abrasive
7	Vis butée de la guide	14	Bouche d'aspiration

### 11.2 Données techniques

Description	KOS 2510N	Description	KOS 2510N
Puissance du moteur	1,5kW	Inclinaison du groupe de ponçage	0°-90°
Voltage	230V /400V / 50Hz	Inclinaison guide d'onglets	0°-45°
Vitesse de la bande	16m/s	Poids	148kg
Dimensions de la bande (LoxLa)	2315x152mm	Dimensions de la table	850x300mm
Bouche d'aspiration	100mm	Dimensions de la table de ponçage des pièces curbes	300x250mm
Pression acoustique L <sub>PA</sub>	91dB(A)/K:3dB(A)	Niveau de puissance sonore L <sub>PA</sub>	80dB(A)/K:3dB(A)

## 12 SÉCURITÉ

### 12.1 Utilisation correcte

La machine doit être en bon état de fonctionnement et toutes les protections de sécurité prévues à l'acheter. Défauts qui peuvent affecter la sécurité doivent être éliminés immédiatement!

Utilisation de la machine sans les dispositifs de sécurité ainsi que l'élimination d'une partie quelconque de ces dispositifs est interdite!

La machine est conçue pour les activités suivantes:

Pour le ponçage du bois et des matériaux semblables à du bois.

**Pour un usage différent ou supplémentaire et entraînant des dommages matériels ou des blessures Holzmann-Maschinen ne prend pas aucune responsabilité ou garantie.**

	<b>AVERTISSEMENT</b>
	<ul style="list-style-type: none"> <li>▪ <b>Utilisez uniquement papier abrasif approprié pour la machine!</b></li> <li>▪ <b>Ne jamais utiliser papier abrasif défectueux!</b></li> <li>▪ <b>Ne jamais utiliser la machine avec des protections défectueuses, ou sans être monté sur la machine!</b></li> </ul> <p style="text-align: center; font-weight: bold; margin-top: 5px;">HAUT RISQUE DE BLESSURES!</p>

### Conditions environnementales

La machine est conçue pour fonctionner dans les conditions suivantes:

Humidité max. 70%

Température +5°C jusqu'à +40°C

La machine n'est pas destinée à une utilisation en extérieur.

La machine ne doit pas travailler dans un milieu de risque d'explosion.

### Utilisation interdite

- N'utiliser jamais la machine en dehors des limites spécifiées dans ce manuel.
- L'utilisation de la machine sans dispositif de protection est inacceptable.
- Le démantèlement ou l'inactivation des dispositifs de protection est interdite.
- Interdit l'utilisation de la machine avec des matériaux qui ne sont pas explicitement mentionnés dans ce manuel.
- Utiliser des outils qui ne sont pas adaptés pour une utilisation avec la machine est interdit.
- Tout changement dans la conception de la machine est interdit.
- L'utilisation de la machine sur une façon ou à des fins qui ne sont pas conformes aux instructions de ce manuel à 100%, est interdite.
- Ne jamais laisser la machine sans surveillance, surtout lorsque des enfants sont à proximité!

## 12.2 Instructions générales de sécurité

Les signes d'alerte et / ou des décalcomanies illisible sur la machine devraient être remplacés par de nouvelles tout de suite!

Les lois locales et règlements en vigueur peuvent restreindre l'âge de l'opérateur et de limiter l'utilisation de cette machine!

Pour éviter tout dysfonctionnement, de dommages ou de blessures devez prendre en compte les éléments suivants:



- Garder la zone de travail et le plancher propre et exempt de graisse ou d'autres matériaux!
- Assurez-vous que votre espace de travail est bien éclairée!
- Travailler dans des zones bien ventilées!
- Ne surchargez pas la machine!
- Veillez à maintenir une position sûre en tout temps.
- Gardez vos mains loin du papier abrasif en fonctionnement!
- Il est interdit d'utiliser la machine si vous êtes fatigué, ne pas concentré ou sous l'influence d'un médicament, alcool ou d'autre type de drogues!



- La machine ne doit être utilisée que par une seule personne.
- La machine ne doit être utilisé que par du personnel qualifié.
- Les personnes non autorisées, en particulier les enfants doit être tenu à l'écart de la machine.
- Assurez-vous qu'il n'y a pas d'autres personnes dans la zone de danger (distance minimale: 2 m).



- Lorsque vous travaillez avec la machine ne porte pas de vêtements amples, cheveux longs ou des bijoux tels que colliers, etc.
- Les éléments individuels peuvent être couplés à des pièces mobiles de la machine et provoquer de graves dommages!



- Porter un équipement de sécurité approprié lorsque vous travaillez avec des machines (des lunettes de sécurité, chaussures de sécurité ...)!
- Lorsque vous travaillez avec la machine ne PAS utiliser des gants de protection!



- Ne laissez jamais la machine sans surveillance pendant le travail. Débranchez la machine et attendre jusqu'à ce qu'il s'arrête avant de quitter le lieu de travail.
- Avant d'effectuer tout entretien ou de réglage, l'appareil doit être débranché de l'alimentation.
- Assurez-vous que la machine est éteinte, avant de brancher l'alimentation.
- Ne jamais utiliser la machine avec un interrupteur défectueux.



- La fiche d'un outil électrique doit correspondre strictement à la prise. Ne pas utiliser d'adaptateurs avec les outils électriques mis à la terre.
- Toujours travailler avec une machine électrique, la prudence est recommandée! Il existe un risque de choc électrique, un incendie, des coupures, etc.
- Protégez l'appareil de l'humidité (causent court-circuit!)
- Pour usage extérieur, seulement avec câble de rallonge adapté à un usage extérieur.
- Ne jamais utiliser des outils électriques et des machines à proximité de liquides et de gaz inflammables (danger d'explosion!).
- Vérifiez régulièrement le câble pour les dommages.
- Ne jamais utiliser le câble pour déplacer la machine.
- Protégez le câble de la chaleur, de l'huile et des bords tranchants.
- Éviter le contact avec les composants électriques.



- Retirez de la machine, tous les outils, clés de réglage avant d'allumer la machine.
- Toujours maintenir fermement la pièce à travailler afin qu'il ne puisse pas s'échapper.
- Si la pièce est déplacée par la rotation du ponçage, il peut causer des blessures graves à la main par des bords tranchants.
- Gardez la machine éloignée des enfants.

## NOTE



### Que faire en cas d'urgence

Une trousse de premiers soins selon la norme DIN 13164 doit être facilement accessible pour un éventuel accident. Vérifiez les mesures de premiers soins nécessaires correspondant à la lésion. Lorsque vous appelez à l'aide, fournir les informations suivantes:

- |                       |                     |
|-----------------------|---------------------|
| 1. Lieu de l'accident | 2. Type d'accident  |
| 3. Nombre de blessés  | 4. Type de blessure |

### 12.3 Risques résiduels

	<b>AVERTISSEMENT</b>
	<p><b>Il est important de noter que chaque machine présente des risques résiduels.</b></p> <p><b>Pour tout travail (même le plus simple) doit prendre une extrême prudence. Un travail sans danger dépend de vous!</b></p>

Egalement dans le respect des normes de sécurité devrait prendre en compte les risques résiduels qui suivent:

- Risque de blessure des mains / doigts, pour l'outil en rotation pendant le fonctionnement.
- Risque de blessures des bords tranchants de la pièce, surtout si la pièce n'est pas correctement fixé avec un outil / dispositif approprié.
- Risque de blessures: les cheveux et les vêtements amples, etc. peut être pris par les pièces mobiles. Les règles de sécurité doivent être respectées en ce qui concerne les vêtements.
- Risque de blessures dues au contact avec des composants électriques.
- Risque de blessures pour la rupture ou fissuration des abrasives.
- Risque de blessure due des émissions de poussières des pièces traitées avec d'agents nocifs.
- Risque de blessure aux yeux de particules projetées, même avec des lunettes de sécurité.
- Dommages auditifs si des mesures de protection n'ont pas été prises par l'utilisateur.
- Risque de blessure de rebond! La pièce à usiner peut être lancée par la bande abrasive contre l'opérateur.

Ces risques peuvent être minimisés si toutes les normes de sécurité sont appliquées, la machine dispose des services et le bon entretien et l'équipement destiné à être et est utilisé par personnel qualifié. Malgré tous les dispositifs de sécurité, est et sera votre bon sens et qualifications / formation pour faire fonctionner une machine comme la KOS2510N, le facteur de sécurité plus important!

	<b>ATTENTION</b>
	<p><b>Cet outil électrique produit un champ électromagnétique pendant le fonctionnement. Ce champ peut interférer avec les implants médicaux actifs ou passifs dans certaines circonstances. Pour réduire le risque de blessures graves ou mortelles, les personnes portant des implants médicaux doivent consulter leur médecin et le fabricant de l'implant médical avant d'utiliser la machine!</b></p>

## 13 MONTAGE

### 13.1 Livraison de la machine

Après réception de la machine, vérifier que toutes les pièces sont en ordre (voir également la section 12.1). Signalez tout dommage ou pièces manquantes immédiatement à votre revendeur ou le transporteur. Les dommages visibles doivent également être enregistrés dans la livraison sans délai, conformément aux dispositions de la garantie, sinon les marchandises seront acceptées comme livrées correctement.

### 13.2 Préparation

#### 13.2.1 Le lieu de travail

Choisissez un endroit approprié pour la machine.  
Respecter les exigences de sécurité et les dimensions de la machine.  
L'emplacement choisi doit assurer une bonne connexion au réseau électrique.

#### 13.2.2 Transport / déchargement de la machine

Soulever l'emballage pour le montage et le positionnement au lieu de travail:  
Seulement par un dispositif de levage approprié!



### ATTENTION

**Le levage et le transport de la machine peut être effectué par un personnel qualifié avec l'équipement approprié.**

Notez que les dispositifs de levage utilisés possible (grues, élévateurs, courroies, etc.) doivent être en parfait état.

Pour déplacer la machine dans l'emballage, d'un transpalette ou d'un chariot élévateur peuvent être utilisés.

#### 13.2.3 Préparation des surfaces

Éliminer les produits de conservation, qui s'applique pour prévenir la corrosion des pièces sans peinture. Cela peut être fait avec les solvants habituels. N'utilisez pas de nitro-dissolvants ou d'autres dissolvants, et surtout n'utilisez jamais d'eau.

### NOTE

**L'utilisation des diluants à peinture, essence, produits chimiques corrosifs ou abrasifs à de résultats des dommages à la surface!**

Par conséquent:

Lors du nettoyage, utiliser un détergent doux seulement.

### 13.3 Raccordement électrique



#### **! ATTENTION**

**Lorsque vous travaillez avec une machine sans mise à la terre:  
Risques de blessures graves par électrocution par un dysfonctionnement!**

Par conséquent:

La machine doit être mise à la terre!

La connexion de la machine au réseau électrique et les essais complémentaires suivants peuvent être effectuée que par un électricien qualifié!

1. Le raccordement électrique de la machine est conçue pour fonctionner avec prise au mise à terre!
2. Le câble de mise à terre est le vert-jaune.
3. Le réseau d'alimentation doit être protégé par 16A.
4. Vérifier si la tension du réseau correspond aux exigences de la machine.
5. Vérifier après raccordement électrique, le sens de rotation de la bande abrasive.
6. Lorsque la machine est en marche dans la mauvaise direction, deux des phases sont modifiées.
7. Dans le cas de réparation ou de remplacement, le câble de mise à terre ne peut pas être connecté à une prise électrique!
8. Assurez-vous que le câble de rallonge est en bon état et propre à la transmission de puissance. Un câble inférieur, réduit le transfert d'énergie et se réchauffe considérablement.
9. Un câble endommagé doit être remplacé immédiatement!



#### **NOTE**

**L'opération est autorisée uniquement avec un différentiel (RCD avec un courant maximal de défaut de 30 mA).**



#### 13.3.1 Fiche 400V

De 5-fil: avec conducteur neutre

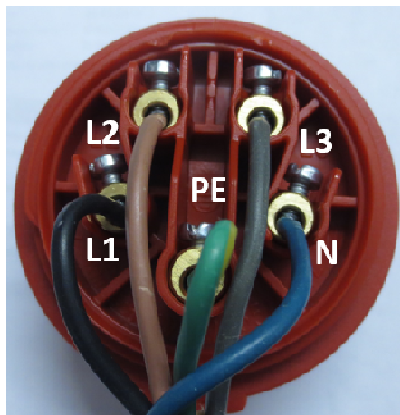

De 4-fil: sans conducteur neutre

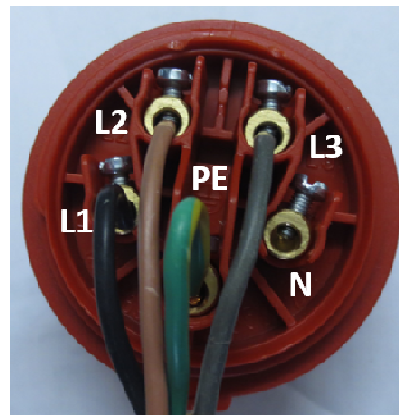

## 14 FONCTIONNEMENT

### 14.1 Instructions d'utilisation

Utiliser la machine uniquement en parfait état. Avant chaque utilisation, inspecter visuellement la machine. L'équipement de sécurité, le câblage électrique et les contrôles doivent être soigneusement examinés. Vérifier les connexions à vis pour les dommages et pour voir si elles sont bien serrées.

	<b>AVERTISSEMENT</b>	
	<b>Faire tous les réglages de la machine avec la machine déconnectée de l'alimentation!</b>	

	<b>ATTENTION</b>
	<b>S'il vous plaît noter les instructions suivantes afin que votre travail puisse être effectué en toute sécurité et le succès escompté.</b>



	<b>NOTE</b>
	<p><b>Vérifier avant de commencer le travail:</b></p> <ul style="list-style-type: none"> <li>• Tous les câbles et les connecteurs.</li> <li>• Fonctionnement libre et centrée de la bande de ponçage et le disque.</li> </ul> <p><b>Opération de ponçage:</b></p> <ul style="list-style-type: none"> <li>• Utilisez toujours des bandes et des disques de ponçage appropriées et en parfait état. N'utilisez que du abrasives en bon état (changer du abrasif usé immédiatement!), parce que seulement de cette façon vous pouvez avoir un bon résultat de ponçage.</li> <li>• Appuyez sur la matière, pas très fort contre papier abrasif.</li> <li>• La machine n'a aucune chance de fixation de la pièce, donc il est important que toute la surface possible de la pièce à usiner est maintenue fermement sur la table!</li> <li>• Retirer les copeaux et parties de la pièce uniquement lorsque la machine est arrêtée.</li> <li>• Travailler seulement des pièces qui reposent fermement sur la table.</li> <li>• Avant le traitement, enlever les clous et autres corps étrangers de la pièce!</li> </ul>

## 14.2 Fonctionnement

### 14.2.1 Démarrage / Arrêt - Arrêt d'urgence

- Pour allumer la machine, ouvrez le couvercle de l'interrupteur et appuyez pendant 1 seconde le bouton vert ("I").  
Lorsqu'elle est allumée, le couvercle de l'interrupteur de la machine doit toujours être fermé.
- Pour l'éteindre, appuyez sur le bouton rouge ("O").  
La machine continue de tourner! Restez en dehors de la machine jusqu'à l'arrêt complet (pas arrêter la bande de ponçage à la main!).
- En cas d'urgence, il suffit d'appuyer sur le gros bouton rouge. Pour désactiver l'arrêt d'urgence, tirez sur le bouton rouge vers le haut.

### 14.2.2 Réglages

<p>L'unité de ponçage est ajustée à 90°, et la table est mise à la position la plus basse:</p>	 <p><b>FIGURE 1</b></p>
<p>L'unité de ponçage est ajustée à 90°, et la table est mise à la position la plus haute. Ce réglage est idéal pour l'utilisation de la bande de ponçage et évite de brûler le point de ponçage:</p>	 <p><b>FIGURE 2</b></p>

L'unité de ponçage est ajustée à 90°. Avec ce réglage, appuyer toujours la pièce contre la butée:





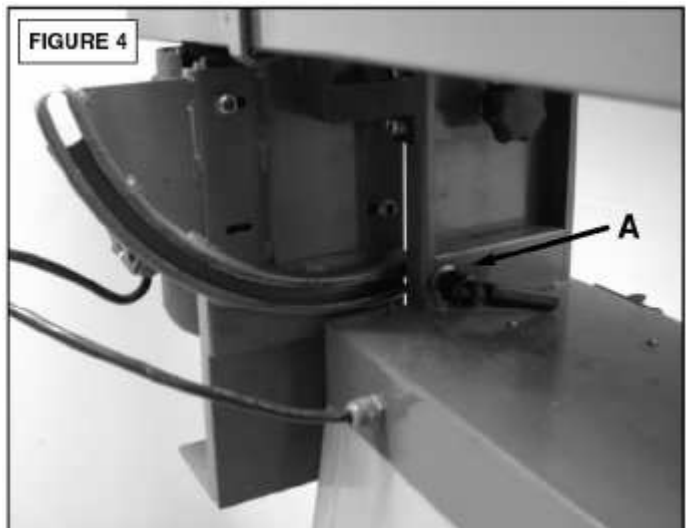

Pour incliner l'unité de ponçage, desserrer le levier de serrage (A), déplacer l'unité de ponçage dans la position souhaitée et le fixer avec le levier de serrage à nouveau:



Pour le ponçage d'onglet, utilisez le guide d'onglet. Réglable de 0° à 45°:

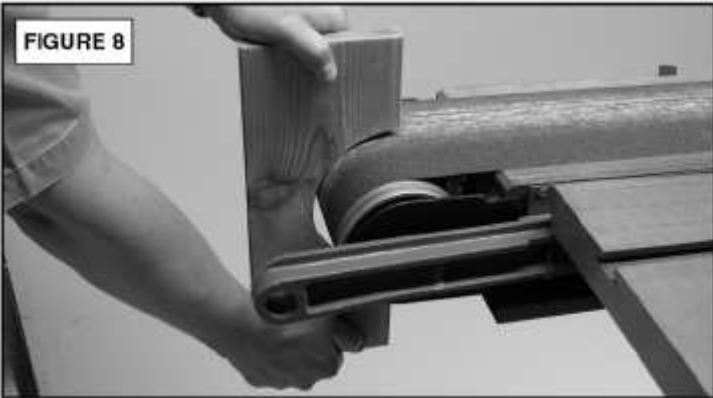

<p>Pour changer la bande, libérer le levier de tension de la bande abrasive et changer la bande abrasive. Puis serrer la bande abrasive à nouveau, avec le levier de tension.</p> <p>Toujours vérifier avant l'allumage, si le levier de tension de la bande abrasive est tendu:</p>	<p><b>FIGURE 6</b></p> 
<p>La bande peut être ajustée avec la vis de réglage.</p> <p>Vérifiez avec votre main que la bande abrasive se déplace centrée sur la machine:</p>	<p><b>FIGURE 7</b></p> 
<p>Ponçage courbée dans la poulie:</p>	<p><b>FIGURE 8</b></p> 
<p>Ponçage courbé avec le table pour des pièces courbes:</p>	<p><b>FIGURE 9</b></p> 

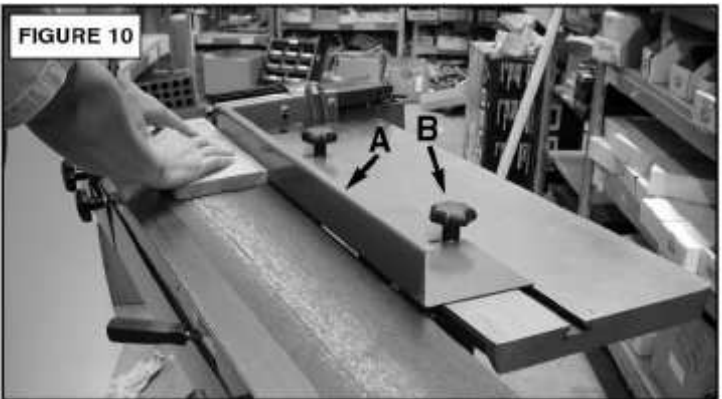
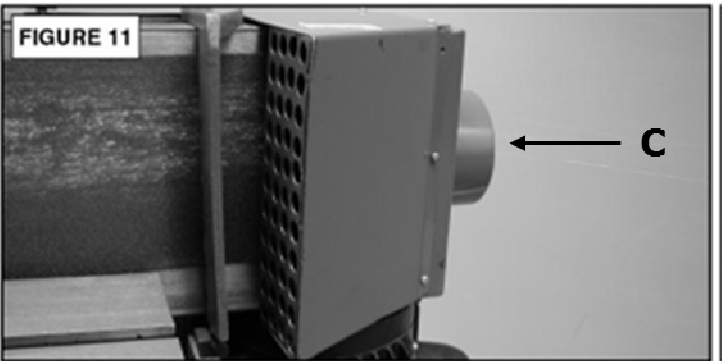
<p>Pour ponçage des surfaces, toujours utiliser la butée (A). Pour régler la butée, desserrer les vis de fixation (B), régler la butée et fixer les vis à nouveau:</p>	 <p>FIGURE 10</p>
<p>Buse de aspiration (C) Ø 100mm:</p>	 <p>FIGURE 11</p>

## 14.3 Conseils pour le ponçage

### 14.3.1 Ponçage des surfaces avec la bande

Pour le ponçage des surfaces, appuyez légèrement sur la pièce avec les deux mains contre la bande de ponçage et butée de sécurité. Pour de meilleurs résultats de ponçage, vous pouvez déplacer la pièce doucement d'avant en arrière.

### 14.3.2 Ponçage des bords avec la bande

Pour le ponçage des bords, placer le groupe de ponçage en position verticale et montez la table. Tenez la pièce fermement avec les deux mains et appuyez doucement contre la bande de ponçage. Déplacez la pièce doucement vers l'avant et l'arrière.



### 14.3.3 Ponçage des pièces courbes

Pour le ponçage de pièces courbes, tenir la pièce fermement avec les deux mains et appliquer une légère pression sur la bande de ponçage. Pour le ponçage à l'intérieur des courbes, utilisez uniquement le rouleau frontal et la table pour le ponçage de pièces courbes.

### 14.3.4 Ponçage de extrémités et onglets

Pour le ponçage des extrémités d'une pièce et en onglets utiliser la guide d'onglets.

## 15 ENTRETIEN

	<b>ATTENTION</b>	
	<p><b>Débranchez l'appareil du secteur avant de faire toute opération de maintenance!</b></p> <p><b>Ce permettra d'éviter des dommages et des blessures graves d'une activation involontaire de la machine!</b></p>	

La machine a besoin de peu d'entretien et ne contient que peu de pièces, qui doivent être soumis à un opérateur de maintenance.

Fautes ou défauts qui peuvent affecter la sécurité de la machine, doit être éliminé immédiatement.

<b>NOTE</b>
<p>Seule une machine avec un bon entretien et bien maintenu peut être un outil efficace. Mauvais entretien et le manque d'entretien peuvent provoquer des accidents et des blessures graves.</p> <p>Les travaux de réparation ne peut être effectuée par du personnel qualifié!</p> <p><b>Une utilisation incorrecte peut endommager la machine ou de mettre en danger sa sécurité!</b></p>

Vérifiez régulièrement que tous les avertissements et les instructions sont disponibles sur la machine et lisibles.

Vérifier l'état parfait des dispositifs de sécurité avant chaque utilisation.

La machine ne peut pas être stockée dans un lieu humide et doivent être protégés contre les intempéries.

Avant la première utilisation, puis toutes les 100 heures de travail (si nécessaire, avant nettoyer avec une brosse les copeaux et poussière) lubrifiez avec une fine couche d'huile ou de graisse toutes les pièces mobiles.

### 15.1 Plan de maintenance

**Après chaque opération:** nettoyer la machine des copeaux et de la poussière de ponçage.

**Après 10 heures de fonctionnement:** vérifiez les connexions des vis et les resserrer si nécessaire.

### 15.2 Stockage

- Relâcher la tension sur la bande de ponçage.
- Entrez la machine dans un endroit sec, bien ventilé.

### 15.3 Nettoyage

Après chaque journée de travail, la machine et l'ensemble de ses pièces sont nettoyées de la poussière et de copeaux.

	<b>NOTE</b>
	<p><b>L'utilisation des solvants, de produits chimiques ou abrasifs peuvent endommager la machine!</b></p> <p>Par conséquent: Lors du nettoyage, utiliser uniquement de l'eau, ou, si nécessaire, un détergent doux.</p>

Imprégnez les surfaces non peintes avec de l'huile contre la corrosion.

### 15.4 Disposition

Ne jetez pas votre appareil dans la poubelle. Contactez les autorités locales pour obtenir des informations sur les possibilités d'élimination disponibles.

Lorsque vous achetez une nouvelle machine ou un dispositif équivalent de votre revendeur, le revendeur est tenu de recycler votre vieille machine professionnellement.

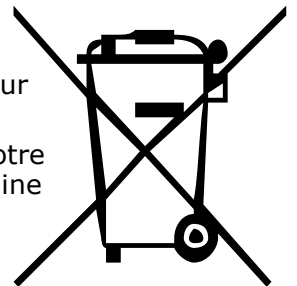

## 16 DÉPANNAGE

**Avant de commencer le travail sur l'élimination des défauts, débranchez la machine de l'alimentation électrique!**

Problème	Cause possible	Solution
<b>La machine s'arrête ou ne s'allume pas</b>	<ul style="list-style-type: none"> <li>▪ Interrupteur ON / OFF est défectueux</li> <li>▪ La machine n'est pas connectée</li> <li>▪ Surcharge</li> <li>▪ Le fusible ou le contacteur cassé</li> <li>▪ Le câble est endommagé</li> </ul>	<ul style="list-style-type: none"> <li>▪ Vérifiez l'interrupteur</li> <li>▪ Vérifiez toutes les connexions électriques</li> <li>▪ Arrêtez le moteur et laissez-le refroidir</li> <li>▪ Remplacer le fusible, activez le contacteur</li> <li>▪ Remplacez le câble</li> </ul>
<b>Machine se ralentit pendant le travail</b>	<ul style="list-style-type: none"> <li>▪ Vous utilisez peut-être une pression trop forte</li> </ul>	<ul style="list-style-type: none"> <li>▪ Exercez moins de pression sur la pièce</li> </ul>
<b>Ponçage mauvais</b>	<ul style="list-style-type: none"> <li>▪ Grain abrasif trop gros</li> </ul>	<ul style="list-style-type: none"> <li>▪ Utilisez grain plus fin</li> </ul>
<b>Usure abrasive trop rapide</b>	<ul style="list-style-type: none"> <li>▪ Trop fine feuille abrasive</li> </ul>	<ul style="list-style-type: none"> <li>▪ Utilisez abrasif de grain grossier</li> </ul>
<b>Ponçage d'angle incorrect</b>	<ul style="list-style-type: none"> <li>▪ Réglage de l'angle de la table ou butée incorrect</li> </ul>	<ul style="list-style-type: none"> <li>▪ Vérifier et ajuster l'angle</li> </ul>
<b>Disque tourne visiblement décentré</b>	<ul style="list-style-type: none"> <li>▪ Disque monté de façon excentrique</li> </ul>	<ul style="list-style-type: none"> <li>▪ Montez le disque bien centré</li> </ul>
<b>La bande abrasive sort du rouleau de guidage</b>	<ul style="list-style-type: none"> <li>▪ Bande de ponçage mal installée</li> </ul>	<ul style="list-style-type: none"> <li>▪ Aligned la bande abrasive au centre</li> </ul>
<b>La pièce souffre des brûlures pendant le travail</b>	<ul style="list-style-type: none"> <li>▪ L'abrasif est sale avec lubrifiant.</li> <li>▪ Pression excessive sur la pièce.</li> </ul>	<ul style="list-style-type: none"> <li>▪ Changer papier abrasif</li> <li>▪ Réduire la pression</li> </ul>

**BEAUCOUP D'ERREURS PEUVENT ETRE EVITEES SI LA CONNEXION A L'ALIMENTATION DE LA MACHINE EST FAITE POUR UN TECHNICIEN QUALIFIÉ.**



### NOTE

**Dans tous les cas que vous devez faire une réparation sur la machine, mais vous n'avez pas les connaissances nécessaires, s'il vous plaît, prendre la machine à un service de réparation.**

## 17 DESPIECE / VUE ÉCLATÉE

### 17.1 Pedido de repuestos / Commande des pièces détachées

Para máquinas Holzmann utilice siempre repuestos originales para reparar la máquina. El ajuste óptimo de las piezas reduce el tiempo de instalación y preserva la vida de la máquina.

#### NOTA

**¡LA INSTALACION DE PIEZAS NO ORIGINALES ANULARA LA GARANTIA DE LA MAQUINA!**

Por lo tanto:

Para el cambio de componentes y piezas de recambio use originales

Para pedir piezas de repuesto, por favor, utilice el formulario de servicio que se encuentra al final de este manual. Introduzca siempre el tipo de máquina, el número de la pieza de repuesto y el nombre de la pieza. Para evitar malentendidos, se recomienda utilizar una copia del despiece en el que usted marca claramente las piezas de repuesto necesarias.

[Puede encontrar la dirección de pedidos en el prefacio de este manual de instrucciones.](#)

Pour les machines Holzmann utiliser toujours des pièces de rechange pour réparer la machine. Le réglage optimal de pièces réduit le temps d'installation et préserve la vie de la machine.

#### NOTE

**En cas d'utilisation de pièces autres que celles autorisées par HOLZMANN et sans notre permis par écrit, la garantie sera annulée.**

Par conséquent:

Pour l'échange de composants et l'utilisation des pièces détachées originales.

Pour commander les pièces détachées, s'il vous plaît utiliser le formulaire de service qui est la fin de ce manuel. Toujours entrer le type de machine et le numéro de la pièce de rechange et le nom de la pièce. Pour éviter les malentendus, il est recommandé une copie du schéma dans lequel vous marquez clairement les pièces de rechange nécessaires.

[Pour toute question de garantie et service après-vente nous contacter à l'adresse ci-dessus ou votre revendeur.](#)

17.2 Despiece / Vue éclatée

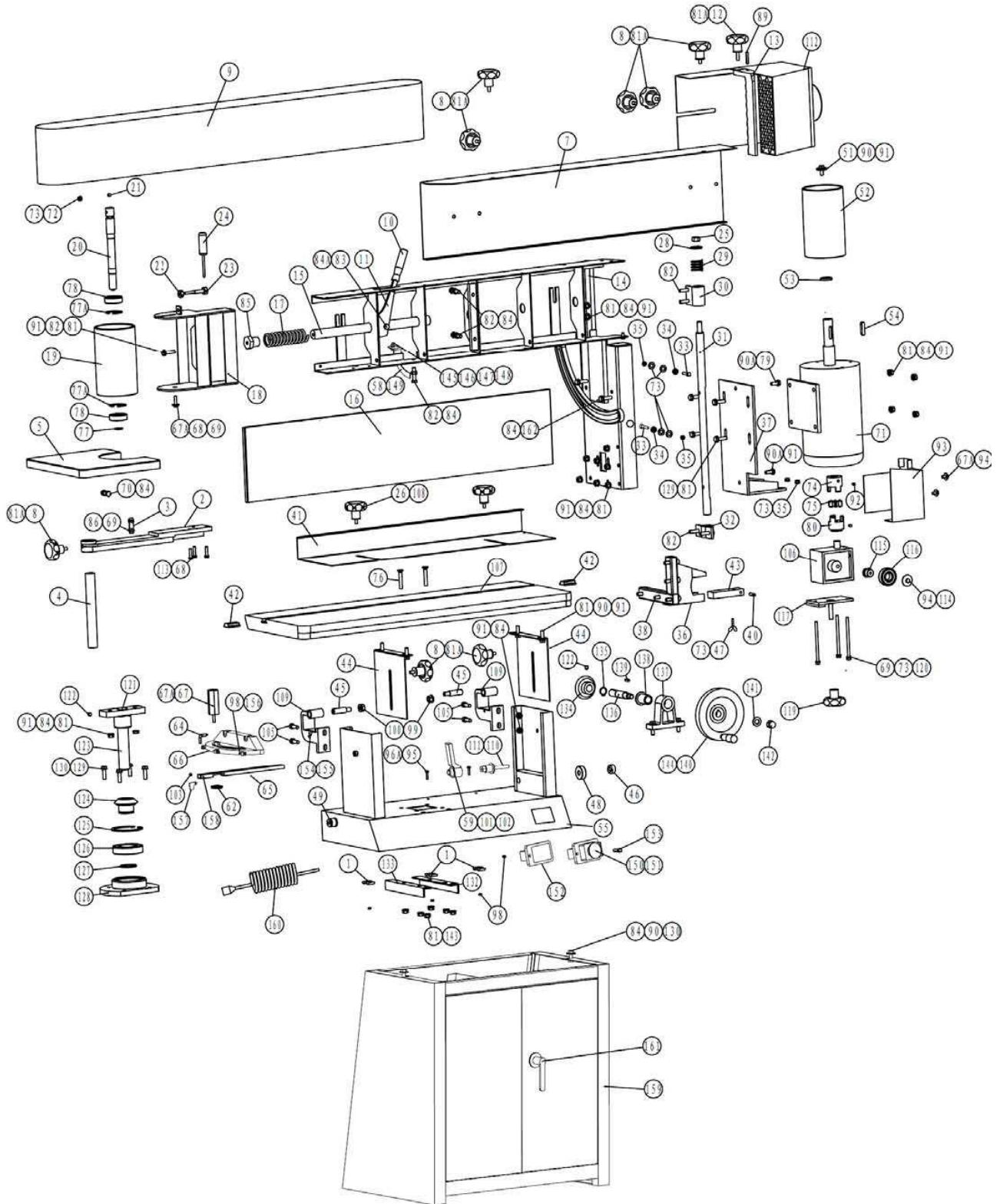

**17.3 Lista de piezas / Liste vue éclatée**

NO.	DESCRIPTION	Q'TY	NO.	DESCRIPTION	Q'TY
1	Clamp	3	45	Thread column	2
2	Locating arm	1	46	Locking nut	1
3	Locating arm fixing plate	1	47	Screw M6X16	1
4	Extension support	1	48	Nylon washer	1
5	Extension platform	1	49	Clamp M20X1.5	3
6	Sliding block	4	50	KJD18(-) Switch	1
7	Belt cover	1	50A	KJD12 Switch box	1
8	Handle	8	51	Washer 9X28X3	1
9	Sanding belt 2515*152 60P	1	52	Motor roller	1
10	Handle	1	53	Motor washer	1
11	Belt replacing plate	1	54	Key 6X12	1
12	Handle	1	55	Base	1
13	Bracket	1	59	Big locking handle	1
14	Sanding belt platform	1	62	Nut	1
15	Tension bar	1	63	Stopping iron	1
16	Table	1	64	Pointer	1
	Sticking graphite plate960X180X2	1	65	Sliding iron	1
17	Spring	1	66	Scale	1
18	Roller arm	1	67	Handle	1
19	Driver roller	1	67A	Big washer 6	4
20	Shaft	1	68	Bolt M6X25	3
21	Globular sleeve	1	68A	Bolt M6X12	1
22	Nut	1	69	Spring washer 6	14
23	Screw	1	70	Bolt M8X30	1
24	Driver wrench	1	71	Motor	1
25	Nut M12	1	72	Nut M6	1
26	Handle	2	73	Washer 6	22
27	Scale fixing plate	1	74	Shaft coupling	1
	Scale	1	75	Elastomer	1
28	Washer	1	76	Screw M8X55	2
29	Spring	1	77	Ring 19	1
30	Upper guide bush	1	77A	Ring 42	2
31	Sliding shaft	1	78	Bearing 6004	2
32	Lower guide bush	1	79	Washer 8	1
33	Bearing bolt	1	80	Shaft coupling	1
34	Bearing 60/7	1	81	Washer 8	32
35	Nut M6	3	81A	Big washer 8	13
36	Bearing base	1	82	Bolt M8X35	8
37	Motor base	1	83	Bolt M8X45	1
38	Screw M8X35	5	84	Nut M8	22
39	Screw M6X20	8	84A	Locking nut M8	1
40	Pin	1	85	Nut M5	1
41	Fixing plate	1	85A	Locking washer 5	1

42	Fixing block	2	86		
43	Nylon block	1	87	Washer 5	1
44	Up-and-down board	2	88	Screw M5X16	1
89	Pin 6X32	1	124	Cone-shaped gear I	1
90	Screw M8X25	4	125	Ring 80	1
90A	Screw M8X20	6	126	Bearing 6208	1
91	Spring washer8	30	127	Ring 40	1
92	Screw M6X10	2	128	Bearing base	1
93	Protection box	1	129	Bolt M8X30	6
94	Screw M6X10	3	130	Washer 8	12
95	Screw M4X20	3	132	Left iron	1
96	Screw M4X12	3	133	Right iron	1
96A	Locking washer 4	1	113	Washer 6	3
96B	switch box	1	114	Washer	1
97	Pin 3X6	1	115	Thread shaft	1
98	Nut M4	9	116	Bearing 6204	1
99	Nut M10	2	117	Pressing board	1
100	Washer 10	2	118	Pressing block	1
101	Screw	1	119	Handle	1
102	Spring	1	120	Bolt M6X110	3
103	Screw M6X6	1	121	Up-and-down base	1
104	Screw M4X16	3	122	Screw M8X10	2
105	Screw M8X25	4	123	Up-and-down shaft	1
106	Gear case	1	124	Cone-shaped gear I	1
107	Table	1	125	Ring80	1
108	Big washer 6	2	126	Bearing 6208	1
109	Bent board	2	127	Ring 40	1
110	Locking screw	1	128	Bearing base	1
111	Washer 10	1	129	Bolt M8X30	6
112	Collector	1	130	Washer 8	12
113	Locking washer 6	1	132	Left angle iron	1
114	Washer	1	133	Right angle iron	1
115	Shaft	1	134	Cone-shaped gear II	1
116	Bearing 6204	1	135	Ring 18	1
117	Pressing board	1	136	Turning shaft	1
118	Pressing block	1	137	Turning shaft base	1
119	Handle	1	138	Bush	1
120	Screw M6X110	3	139	Key 5X5X16	1
121	Up-and-down base	1	140	Handle	1
122	Screw M8X10	2	141	Big washer12	1
123	Up-and-down shaft	1	142	Nut M12	1
143	Locking nut M8	6	144	Shaft circle bush	1

## 18 CERTIFICADO DE CONFORMIDAD/CERTIFICAT DE CONFORMITÉ

	<b>Inverkehrbringer / Distributor</b>
	HOLZMANN MASCHINEN® GmbH A-4170 Haslach, Marktplatz 4 Tel.: +43/7289/71562-0; Fax.: +43/7289/71562-4 www.holzmann-maschinen.at
<b>Nombre / Nom</b>	
Kantenschleifmaschinen oszillierend / belt sanding machine with oscillation	
<b>Modelo / Modèle</b>	
KOS 2510N	
<b>Directivas CE / Directives CE</b>	
<ul style="list-style-type: none"><li>▪ 2006/42/EG</li><li>▪ 2006/95/EG</li><li>▪ 2004/108/EG</li></ul>	
<b>Normas aplicadas / Normes appliquées</b>	
<ul style="list-style-type: none"><li>▪ EN ISO 12100-2/A1:2009</li><li>▪ EN 61029-1:2009</li><li>▪ EN 55014-1:2008</li><li>▪ EN 55014-2/A2:2008</li><li>▪ EN 61000-3-2:2008</li><li>▪ EN 61000-3-3:2008</li></ul>	

Por la presente declaramos que la máquina mencionada cumple todos los requisitos de seguridad y sanidad de la(s) Directiva(s) arriba mencionadas. Cualquier cambio realizado en la máquina sin nuestra permisión resultará en la rescisión de este documento.

Nous déclarons que la machine mentionnée sur ce document est aux normes de sécurité de la directive de la CE. La modification des paramètres de la machine sans notre autorisation aura comme résultat la résiliation de ce contrat.



Christian Eckerstorfer  
Documentación técnica/Documentation  
technique  
HOLZMANN-MASCHINEN  
4170 Haslach, Marktplatz 4



HOLZMANN MASCHINEN GmbH  
Marktplatz 4, 4170 Haslach  
weiterer Standort:  
Gewerbepark 8, 4707 Schlüsselberg  
www.holzmann-maschinen.at

Klaus Schörgenhuber  
Gerente / Directeur

Haslach, 09.04.2014  
Lugar, Fecha / Lieu, Date

## 19 GARANTÍA Y SERVICIO

**(Aplicable desde el 09.04.2014)**

Por favor, consulte nuestra sección de solución de problemas para la solución inicial de problemas. No dude en ponerse en contacto con su distribuidor HOLZMANN o nuestro servicio de atención al cliente.

Las reclamaciones de garantía basadas en su contrato de compraventa con su distribuidor Holzmann, incluyendo sus derechos legales, no se verán afectadas por esta declaración de garantía.

HOLZMANN-MASCHINEN otorga garantía de acuerdo con las siguientes condiciones:

- A) La garantía cubre cualquier defecto de fabricación de la herramienta / máquina, sin cargo alguno para el usuario, siempre que se puede verificar fehacientemente que la avería fue causada por defecto de material o fabricación.
- B) El plazo de garantía es de 12 meses, que se reduce a 6 meses para las herramientas / maquinas que han tenido un uso industrial. El plazo de garantía comienza desde el momento en que se adquiere la nueva herramienta / maquina por el usuario final. La fecha de inicio es la fecha en el recibo de entrega original, o la factura de compra en el caso de recogida por el cliente.
- C) Por favor, presente su reclamación de garantía a su distribuidor HOLZMANN donde adquirió la herramienta reclamada con la siguiente información:

>> Factura original de venta y / o recibo de entrega.

>> Formulario de Servicio (ver en la sección del manual) relleno, con un informe suficientemente claro sobre las deficiencias.

>> Para pedir los repuestos: una copia del respectivo despiece con las piezas de repuesto que necesita, marcadas clara e inequívocamente.

- D) El procedimiento de garantía y lugar de cumplimiento se determina a discreción de Holzmann, y de acuerdo con el distribuidor HOLZMANN. Si no hay un contrato de servicios adicional como el servicio realizado in situ, el lugar de cumplimiento es principalmente el Centro de Servicio HOLZMANN en Haslach, Austria.

Los gastos de transporte para envíos hacia y desde nuestro centro de servicio no están incluidos en esta garantía.

- E) La garantía no incluye los siguientes:

- Las piezas de uso/desgaste como correas, herramientas suministradas, etc., con excepción de daños iniciales que tiene que ser reclamados inmediatamente después de recibir y comprobar inicialmente la máquina.
- Los defectos en la herramienta / maquina causados por el incumplimiento de las instrucciones de uso, montaje incorrecto, alimentación insuficiente, mal uso, alteración de las condiciones ambientales, las condiciones inadecuadas de operación, sobrecarga o falta de servicio o mantenimiento.
- Daños y perjuicios causados por las manipulaciones realizadas, los cambios, adiciones hechas a la máquina.
- Los defectos causados por el uso de accesorios, componentes o piezas de recambio que no sean piezas originales HOLZMANN.
- Ligeras desviaciones o cambios leves en la apariencia de la herramienta/máquina, que no afectan a la calidad especificada de su funcionalidad o el valor de la misma.
- Defectos resultantes de un uso comercial de las herramientas/máquinas que - basadas en su construcción y potencia - no se han diseñado y construido para ser utilizadas para la carga continua industrial / comercial.
- Reclamaciones, distintas al derecho a la corrección de los fallos en la herramienta denominada en estas condiciones de garantía, no están cubiertas por nuestra garantía.
- Esta garantía es de carácter voluntario. Por lo tanto, los servicios proporcionados bajo garantía no alargan o renuevan el período de garantía de la herramienta o la pieza sustituida.

### **DISPONIBILIDAD DE SERVICIOS & RECAMBIOS**

Después de la expiración de la garantía, servicios técnicos de reparación pueden llevar a cabo los trabajos de mantenimiento y reparación necesarios.

Nosotros también quedamos a su servicio, con las piezas de repuesto y/o servicio de la máquina. Mándenos su petición de presupuesto para repuestos/servicios de reparación, presentando el Formulario de Servicio que se encuentra en la sección final de este manual y

envíelo: por correo electrónico a: [service@holzmann-maschinen.at](mailto:service@holzmann-maschinen.at)

por fax al +43 7289 71562 4

## 20 GARANTIE ET SERVICE

**(Applicable à partir le 09.04.2014)**

S'il vous plaît voir notre section dépannage pour la solution initiale de problèmes. N'hésitez pas à contacter votre revendeur ou notre service à la clientèle HOLZMANN.

Les réclamations de garantie fondées sur son contrat d'achat avec votre revendeur Holzmann, y compris leurs droits légaux ne sont pas affectées par cette déclaration de garantie.

HOLZMANN-MASCHINEN donne la garantie conformément aux conditions suivantes:

- A) La garantie couvre les défauts de fabrication dans l'outil / machine sans frais pour l'utilisateur, à condition que on peut vérifier positivement l'échec a été causé par des défauts dans les matériaux ou de fabrication.
- B) La période de garantie est de 12 mois, qui est réduit à 6 mois pour les outils / machines qui ont une utilisation industrielle. La période de garantie commence à partir du moment on acquiert un nouvel outil / machine pour l'utilisateur final. La date de début est la date de réception livraison originale ou de la facture en cas d'enlèvement par le client.
- C) S'il vous plaît présenter votre demande de garantie à votre revendeur où vous avez acheté l'outil / machine HOLZMANN avec les informations suivantes:

>> Facture de vente originale et / ou reçu de livraison.

>> Formulaire de Service (voir la section du manuel) rempli, avec un rapport clair sur les défauts.

>> Pour commander des pièces: une copie de la vue éclatée respective des parties vous avez besoin, marqué clairement et sans ambiguïté.

- D) La procédure et le lieu de garantie d'exécution est déterminé à la discrétion de Holzmann, et selon le revendeur HOLZMANN. Si aucun des services techniques agréés, ne peut réaliser in situ l'intervention, le lieu d'exécution est principalement le Service Center HOLZMANN à Haslach, en Autriche.

Les frais de transport pour les expéditions vers et à partir de notre centre de service ne sont pas inclus dans cette garantie.

- E) La garantie ne comprend pas les éléments suivants:

- Pièces d'utilisation / d'usure comme les courroies, les outils fournis, etc., sauf que un dommage initial que doit être réclamé immédiatement après réception et vérification de la machine.

- Défauts dans l'outil / machine causé par la violation des instructions, un montage incorrect, alimentation insuffisante, utilisation impropre, toute altération des conditions environnementales, les conditions de fonctionnement inadéquat, surcharge ou manque d'entretien ou de maintenance.

- Les dommages causés par les manipulations, modifications, ajouts faits à la machine.

- Défauts causés par l'utilisation d'accessoires, de composants ou de pièces de rechange qui ne sont pas pièces originales Holzmann.

- De légers écarts ou des changements mineurs dans l'apparition de l'outil / machine, qui n'affectent pas la fonctionnalité de la qualité spécifiée ou la valeur de celui-ci.

- Défauts résultant de l'utilisation commerciale des outils / machines - basé sur sa construction et son puissance - ne sont pas conçues et construites pour être utilisé pour de charge continu industriel / commercial.

- Les réclamations autres que le droit de corriger les défauts de l'outil nommé dans ces conditions de garantie ne sont pas couverts par notre garantie.

- Cette garantie est volontaire. Par conséquent, les services fournis par la garantie n'étant pas ou renouvelle la période de garantie de l'outil ou de la pièce remplacé.

### **DISPONIBILITE DU SERVICE ET DE PIÈCES DÉTACHÉES**

Après l'expiration de la garantie, les services techniques peuvent effectuer des travaux d'entretien et les réparations nécessaires.

Nous restons également à votre service, avec les pièces de rechange et / ou le service de la machine. Envoyez-nous votre demande de budget pour les pièces détachées / service de réparation, en présentant le Formulaire de Service disponible dans la section finale de ce manuel et l'envoyer à:

E-mail: [service@holzmann-maschinen.at](mailto:service@holzmann-maschinen.at) ou

Fax al +43 7289 71562 4

**21 FORMULARIO DE SUGERENCIAS/ FORMULAIRE DE SUGÉRENCES**

Vigilamos la calidad de nuestros productos en el marco de nuestra política de Control de Calidad.

Nous surveillons la qualité de nos produits sous notre politique de contrôle de la qualité.

Su opinión es esencial para las futuras mejoras del producto y elección de productos. Le rogamos nos informe de sus impresiones, sugerencias para mejorar, experiencias que puedan ser útiles para otros usuarios y para el diseño del producto, así como los fallos que le hayan ocurrido durante modos de empleo específicos.

Votre avis est essentiel pour des améliorations futures du produit et le choix des produits. S'il vous plaît nous informer de vos impressions, suggestions pour améliorer, d'expériences qui peuvent être utiles à d'autres utilisateurs et la conception des produits ainsi que les échecs qui ont eu lieu de manière spécifique l'emploi.

Le sugerimos de anotar sus experiencias y observaciones y le pedimos que nos lo envíe por fax a los números indicados más abajo.

Nous vous suggérons d'écrire leurs expériences et leurs observations et de demander que vous nous envoyer un fax aux numéros indiqués ci-dessous.

¡Gracias por su cooperación!

Merci pour votre coopération!

Mis experiencias / Mes expériences:

**Nombre/Nom:**  
**Producto/Produit:**  
**Fecha de compra/Date d'achat:**  
**Adquirido en/Acheté de:**  
**Mi Email/Mon Email:**

¡Gracias por su colaboración! / Merci pour votre collaboration!

**CONTACTO / CONTACT:**  
**HOLZMANN MASCHINEN GmbH**  
 4170 Haslach, Marktplatz 4 AUSTRIA  
 Tel : +43 7289 71562 0  
 Fax: +43 7289 71562 4  
 info@holzmann-maschinen.at

# SERVICEFORMULAR / SERVICE FORM

Bitte kreuzen Sie eine der untenstehenden an / Please tick one box from below:

- Serviceanfrage / service inquiry  
 Ersatzteilanfrage / spare part inquiry  
 Garantieantrag / guarantee claim

## 1. Daten Antragsteller (\* sind Pflichtfelder) / senders information (\* required)

- \* Vorname, Nachname / first name, family name \_\_\_\_\_
- \* Straße, Hausnummer / street, house number \_\_\_\_\_
- \* PLZ, Ort / ZIP code, place \_\_\_\_\_
- \* Staat / country \_\_\_\_\_
- \* (Mobil)telefon / (mobile) phone \_\_\_\_\_  
*International numbers with country code*
- \* E-Mail \_\_\_\_\_
- Fax \_\_\_\_\_

## 2. Geräteinformationen / tool information

Seriennummer/serial number: \_\_\_\_\_ \*Maschinentype/machine type: \_\_\_\_\_

### 2.1 benötigte Ersatzteile / required spare parts

Ersatzteilnummer / Part No <sup>o</sup>	Beschreibung / description	Anzahl / number

### 2.2 Problembeschreibung / problem description

Bitte führen Sie in der Fehlerbeschreibung unter anderem an:  
 Was hat den Defekt verursacht bzw. was war die letzte durchgeführte Tätigkeit, bevor Ihnen das Problem/der Defekt aufgefallen ist?  
 bei Elektrodefekten: Wurde die Stromzuleitung sowie die Maschine bereits von einem Elektrofachmann geprüft

Please describe amongst others in the problem:  
 What has cause the problem/defect, what was the last activity before you noticed the problem/defect?  
 For electrical problems: Have you had checked you electric supply and the machine already by a certified electrician?

## 3. Bitte beachten

UNVOLLSTÄNDIG AUSGEFÜLLTE FORMULARE KÖNNEN NICHT BEARBEITET WERDEN!  
 GARANTIEANTRÄGE KÖNNEN AUSSCHLISSLICH UNTER BEILAGE DES KAUFBELEGES/ABLIEFERBELEGES AKZEPTIERT WERDEN.  
 BEI ERSATZTEILBESTELLUNGEN LEGEN SIE DIESEM FORMULAR EINE KOPIE DER BETREFFENDEN ERSATZTEILZEICHNUNG BEI! MARKIEREN SIE DARAUF DIE BENÖTIGTEN ERSATZTEILE. DIES ERLEICHTERT UNS DIE IDENTIFIZIERUNG UND ERMÖGLICHT SO EINE RASCHERE BEARBEITUNG.

VIELEN DANK!

## / Additional information

INCOMPLETELY FILLED SERVICE FORMS CANNOT BE PROCESSED!  
 FOR GUARANTEE CLAIMS PLEASE ADD A COPY OF YOUR ORIGINAL SALES / DELIVERY RECEIPT OTHERWISE IT CANNOT BE ACCEPTED.  
 FOR SPARE PART ORDERS PLEASE ADD TO THIS SERVICE FORM A COPY OF THE RESPECTIVE EXPLODED DRAWING WITH THE REQUIRED SPARE PARTS BEING MARKED CLEARLY AND UNMISTAKABLE.  
 THIS HELPS US TO IDENTIFY THE REQUIRED SPARE PARTS FASTLY AND ACCELERATES THE HANDLING OF YOUR INQUIRY.

THANK YOU FOR YOUR COOPERATION!